



DVIŽNA VRATA BERRY

Za enojne garaže in parkirna mesta v skupinskih garažah

HÖRMANN





4

Dobri razlogi
za dvižna
vrata Hörmann.



12

Navdihi.



20

Dizajn.
Oprema.
Dodatna oprema.

Odgovornost že nekaj generacij

Družinsko podjetje Hörmann se ozira na več kot 85-letne izkušnje kot specialist za gradbene elemente. To zavezuje predhodne, sedanje in prihodnje generacije. Prav zato ima ekološka odgovornost za nas tako pomembno vlogo. V ta namen razvijamo inovativne rešitve za trajnostne izdelke in pametno varstvo okolja.



»DOBRO IME SI JE TREBA PRIDOBITI.«

August Hörmann

Povsem v skladu z vodilom ustanovitelja družbe je blagovna znamka Hörmann porok za kakovost in z več kot 20 milijoni prodanih vrat in pogonov sodi med najuspešnejše ponudnike v Evropi. S pomočjo široke mednarodne prodajne in servisne mreže je Hörmann vaš močni partner za visokokakovostne gradbene elemente.

POGLED V PRIHODNOST. Hörmann daje dober zgled. Zato svoje potrebe po električni energiji v Nemčiji 100 % pokrivamo z zeleno elektriko. Skupaj s pametnim in certificiranim sistemom energetskega upravljanja, s CO₂-nevtralno dostavo pošte ter s pridobivanjem sekundarnih surovin se izpust CO₂ letno zmanjša za več kot 40.000 ton. Poleg tega kompenziramo več kot 100.000 ton CO₂ s pospeševanjem projektov vetrne energije in pogozdovanja v sodelovanju z družbo Climate Partner.



Več informacij vam je na voljo na
www.hoermann.de/umwelt



Kakovost znamke Made in Germany



Družinsko podjetje Hörmann ponuja vse pomembne gradbene elemente za gradnjo in obnovo na enem mestu. Proizvodnja teh elementov poteka v visokospecializiranih tovarnah in temelji na najnovejših tehničnih dosežkih. Poleg tega naši sodelavci intenzivno razvijajo nove proizvode, nenehno dopolnjujejo obstoječe in jih izboljšujejo do podrobnosti. Tako nastajajo patenti in edinstvene ponudbe na trgu.





10 let garancije
*

DOLGA ŽIVLJENJSKA DOBA JE ZAGOTOVLJENA.

Vse bistvene elemente vrat in pogonov razvija in proizvaja Hörmann sam. Trajnostni preizkusi, izvedeni v realnih razmerah, zagotavljajo domišljene serijske proizvode s kakovostjo Hörmann. Zato in zaradi zagotavljanja brezcompromisne kakovosti imate pri podjetju Hörmann 10 let garancije za vsa dvižna vrata Berry in 5 let garancije za pogone Hörmann*.

* Izčrpne pogoje garancije najdete na spletnem naslovu: www.hoermann.com



**Preizkušeno
in certificirano**

VARNOST ZA VAS IN VAŠO DRUŽINO.

Dvižna vrata Berry podjetja Hörmann so preizkušena in certificirana posamično ter tudi v kombinaciji s pogoni Hörmann v skladu z visokimi varnostnimi zahtevami evropskega standarda 13241. Dvižna vrata so težko varnejša. In to zagotavlja vam in vaši družini vsakodnevno varnost. Visoka raven varnostne opreme z zaščito pred priščipnjenjem in seganjem z roko zmanjšuje nevarnost nenamernih zmečkanin ali priščipnjenja. In če se po številnih letih katera od vzmeti na dvižni ročici zlomi, vrata držijo druge nepoškodovane vzmeti. Tako so vrata zanesljivo zaščitena pred padcem.

UDOBNO IN VARNO ZAPRTO. Pri zapiranju se vrata sama zaprejo, zaradi edinstvene zaskočne zapahnitve se kotni deli vratnega krila fiksno pritisnejo na okvir. Dvigovanje vrat tako praktično ni mogoče.

→ Preostale informacije so na voljo od strani 28 naprej.

Pametno udobje pri upravljanju

Pogone svojih garažnih in dovoznih vrat, pogone vrat, ključavnice vhodnih vrat, luči in drugo upravljajte preprosto, varno in udobno z ročnim oddajnikom, radijskim tipkalom ali pametnim telefonom. Vsi pogoni, sprejemniki in elementi upravljanja z brezžično tehniko BiSecur so med seboj 100 % združljivi.

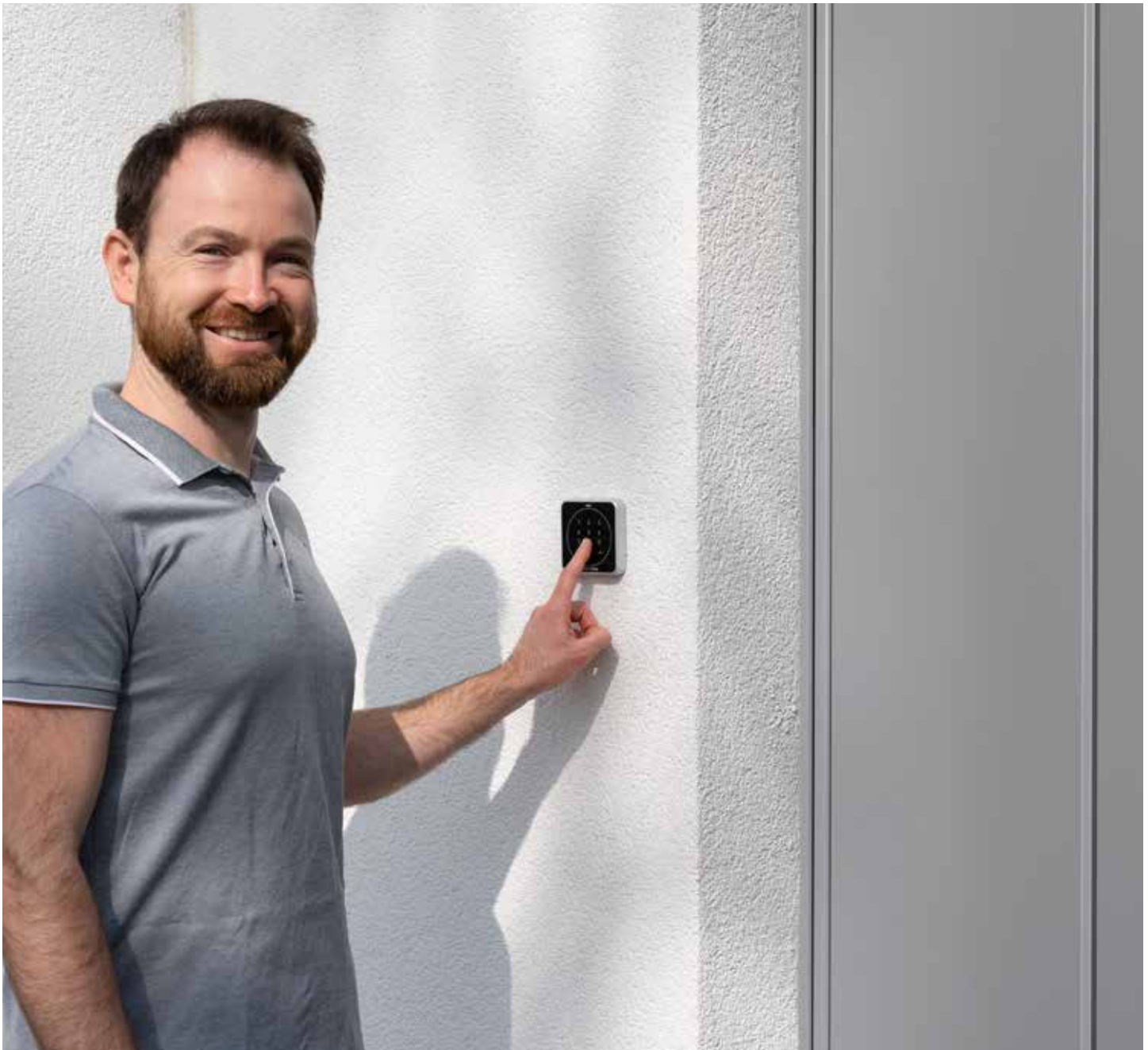



Samo pri Hörmannu

CERTIFICIRANA VARNOST. Novi dvosmerni brezžični sistem BiSecur s posebej varnim postopkom kodiranja in stabilnim dosegom brez motenj vam zagotavlja, da vašega radijskega signala nihče ne more kopirati. To potrjujejo tudi strokovnjaki za varnost univerze Ruhr-Universität Bochum in neodvisni inštituti za preizkušanje.



Oglejte si kratki film „BiSecur – brezžični sistem s certificirano varnostjo“ na www.hoermann.com/videos

PAMETNA TEHNOLOGIJA. Pogoni Hörmann preporučajo z večjim udobjem, pametnimi funkcijami in pametno tehnologijo. Ob nenadnem pojavu ovire serijska izklopna avtomatika varno in zanesljivo ustavi vrata. In z mehkim zagonom in mehko ustavitvijo se vaša vrata odpirajo in zapirajo mirno in tiho. Z našimi elegantnimi ročnimi oddajniki lahko svoja vrata udobno odpirate, npr. kar iz avtomobila. Ali pa za odpiranje vrat uporabite svoj pametni telefon z aplikacijo Hörmann BlueSecur ali s sistemom pametnega doma Hörmann homee.

→ Preostale informacije so na voljo od strani 30 naprej.

S pritiskom na tipko se pozicija vrat prikaže z barvo diode LED na ročnem oddajniku HS 5 BS ali na notranjem tipkalu FIT 5 BS.



S sistemom pametnega doma homee lahko prek svojega tabličnega računalnika ali pametnega telefona nadzorujete vse funkcije vrat.



Izberite vrata, ki ustrezajo vašemu domu

Vseeno, za kateri gradbeni stil iščete dvižna vrata Berry, pri podjetju Hörmann boste zagotovo našli motiv vrat, ki bo ustrezal vam in vaši hiši – od ravnih vodoravnih motivov prek klasičnih kaset v številnih površinah, barvah in imitacijah do vrat iz masivnega lesa. Naj vas navdahne raznolikost podjetja Hörmann na naslednjih straneh ali pa svoja sanjska vrata udobno konfigurirajte na internetu.

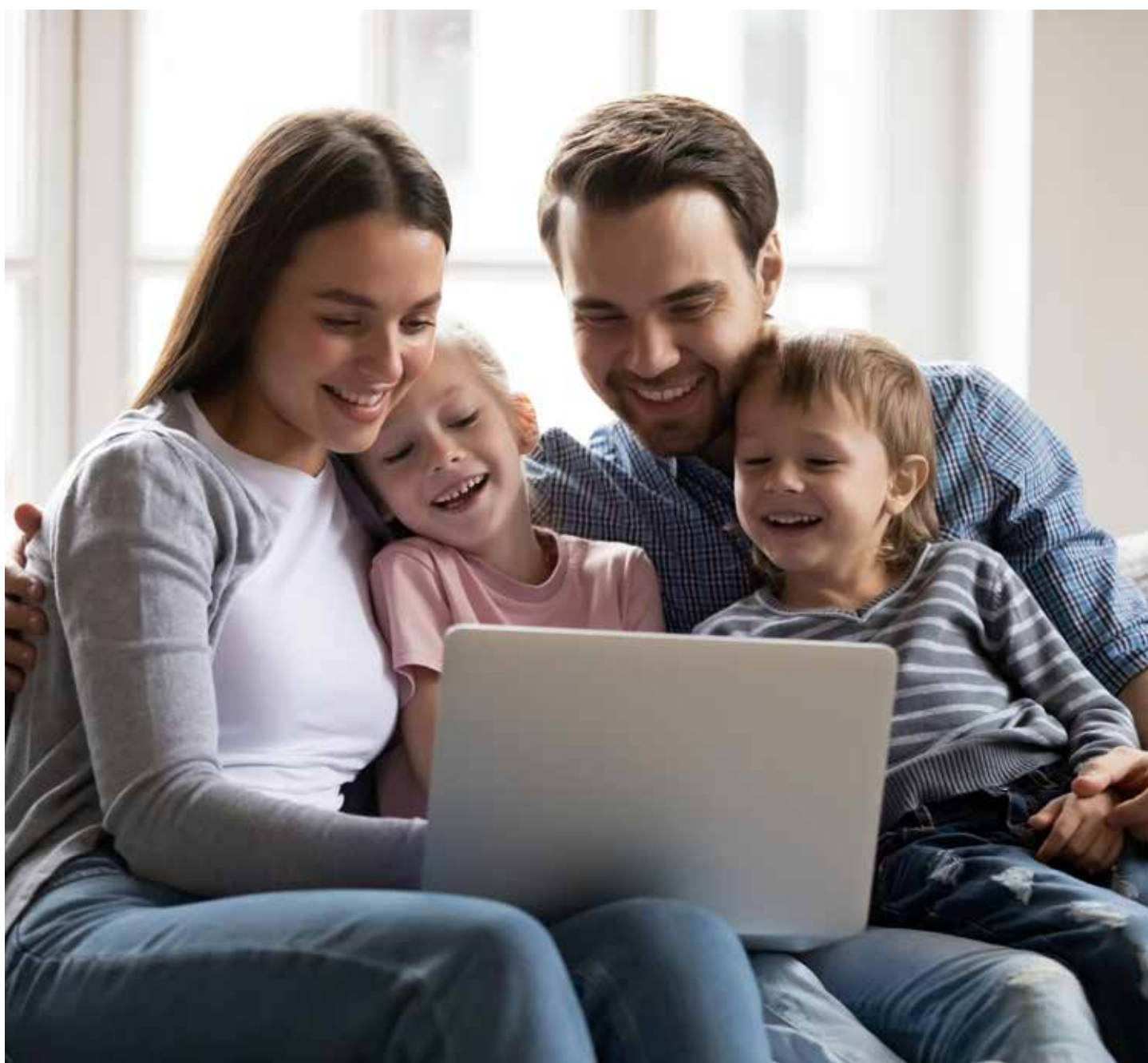



Z NEKAJ KLIKI DO SANJSKIH VRAT. Z našim konfiguratorjem za vrata lahko udobno doma na svojem namiznem ali tabličnem računalniku preizkusite številne različice proizvodov in njihovih oblik. Z izbiro tipa vrat, površine, barve in velikosti boste s samo nekaj kliki oblikovali svoja sanjska vrata, poleg tega pa videli tudi nezavezujočo prodajno ceno za svojo konfiguracijo. Če nato naložite še sliko svoje hiše in vrata postavite v garažno odprtino, že vnaprej vidite, kako nova garažna vrata ustrezajo vašemu domu.



Konfigurator Hörmann vam je na voljo na
www.hoermann.de/konfigurator

IZ STAREGA NASTANE NOVO. In enkrat nastopi tudi čas za prenavo garažnih vrat. Pri podjetju Hörmann najdete za vsako vgradno situacijo ustrezno in optično primerno montažno rešitev. Z ugodnimi standardnimi velikostmi, namenjenimi posebej posodobitvam, boste prihranili denar in hitro prišli do vaših novih dviznih vrat Berry. Poleg tega vam vaš partner Hörmann ponuja vsestranski brezskrbni paket z usposobljenim svetovanjem, predizmero na kraju, strokovno montažo ter demontažo in okolju prijaznim odstranjevanjem.





JEKLENA VRATA. Jekleni motivi so na voljo serijsko v posebej cenovno ugodni standardno beli barvi in v 7 želenih barvah po ugodni ceni pa tudi v približno 200 barvah barvne lestvice RAL. Vrata so praviloma zunaj in znotraj pocinkana ter premazana z osnovnim premazom enake barve. Podboj boste tako prejeli serijsko pocinkan brez osnovnega premaza ali izbirno v barvi vrat.

→ Preostale informacije so na voljo od strani 22 naprej.

* To ne velja za barve bisernega efekta, svetleče in kovinske barve.





ZGORAJ LEVO. Jeklena vrata motiv 985,
antracitno siva RAL 7016

ZGORAJ DESNO. Jeklena vrata motiv 941,
standardno bela RAL 9016

SPODAJ LEVO. Jeklena vrata motiv 971,
standardno bela RAL 9016, s stranskimi vrati
enakega videza



ZGORAJ LEVO. Jeklena vrata motiv 984,
Decograin Golden Oak

SPODAJ DESNO. Motiv 905 s polnilom za vstavitev
na mestu vgradnje

POVRŠINA DECOGRAIN. UV obstojen plastičen folijski premaz na zunanji strani vratnega krila združuje prednosti jeklenih vrat z resničnim videzom naravnega materiala lesa. S posebno površinsko zaščito vaša vrata še dolgo ohranijo lep videz. Pocinkan podboj pri teh vratih dobavimo v rjavem odtenku, ki je usklajen z imitacijo.

→ Preostale informacije so na voljo od strani 24 naprej.



EKSKLUZIVNO OBLIKOVANJE VRAT. Z motivom 905 lahko oblikujete čelno stran garaže povsem v skladu s svojimi željami in osebnim arhitekturnim stilom. Izdelana jeklena konstrukcija okvirja, namenjena za polnilo za vstavev na mestu vgradnje, predstavlja solidno tehnično osnovo za nadaljnjo izgradnjo. Samo vaš osebni okus odloča o vrsti polnila. Tako boste svoja garažna vrata harmonično vključili v celostni videz fasade.

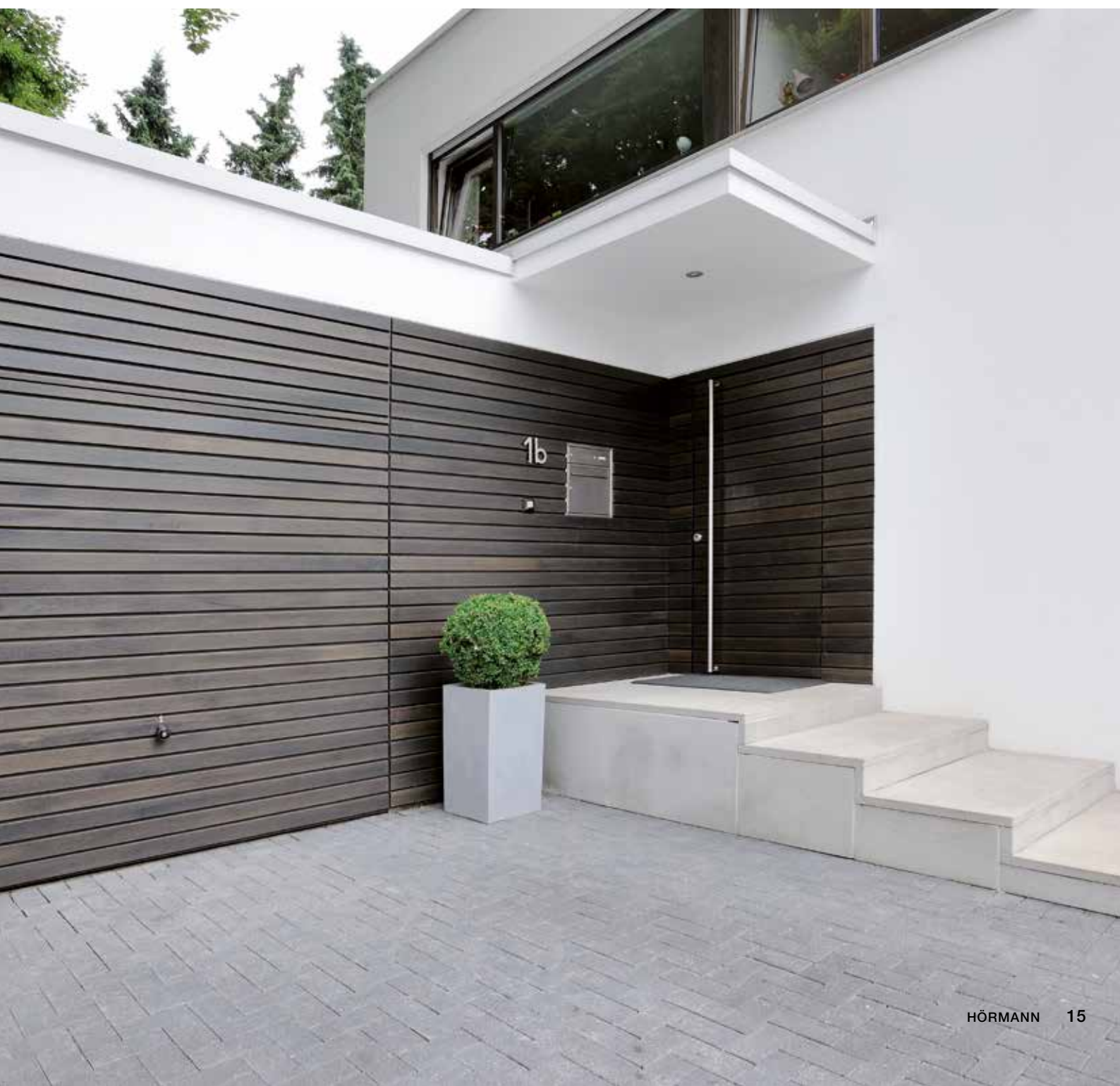



ZGORAJ. Vrata iz masivnega lesa motiv 925, skandinavska smreka, smrečno zelena

SPODAJ LEVO. Vrata iz masivnega lesa motiv 933, skandinavska smreka

SPODAJ DESNO. Vrata iz masivnega lesa motiv 925, skandinavska smreka, temno siva





VRATA IZ MASIVNEGA LESA. Vsi motivi vrat v dizajnu Softline so serijsko dobavljeni z ekskluzivnimi lesenimi oblogami na vratnem krilu in podboju. Po želji lahko dobite podboj tudi brez lesene obloge. Svilnato mat površina vrat v dizajnu Softline ima trojni barvni premaz in je zato odporna proti svetlobi in vremenskim vplivom. Vratni okvir je obdelan s poliestrskim prašnim premazom: bel pri belih in barvnih vratih, terra rjav pri vratih z lesnim premazom.

→ Vse barvne odtenke najdete na strani 25.



ZGORAJ LEVO. Jeklena vrata motiv 914,
standardno bela RAL 9016

ZGORAJ DESNO. Jeklena vrata motiv 902,
standardno bela RAL 9016

SPODAJ. Jeklena vrata motiv 904,
standardno bela RAL 9016



VRATA ZA SKUPINSKE GARAŽE. Dvižna vrata Berry so primerna tudi za varno zapiranje parkirnih mest v skupinskih garažah. Različne prezračevalne odprtine zagotavljajo vedno optimalno prezračevanje.

→ Pregled motivov najdete od strani 22.



PRENOVA MONTAŽNIH GARAŽ. Sčasoma se vsi naveličajo neprijetnega odpiranja oz. barvanja svojih starih garažnih vrat. V tem primeru se izplačajo nova dvižna vrata Berry podjetja Hörmann v cenovno ugodni standardni velikosti. Poliestrski osnovni premaz daje vratom trajno odpornost proti vremenskim vplivom. In seveda se nova vrata tudi veliko lažje odpirajo.

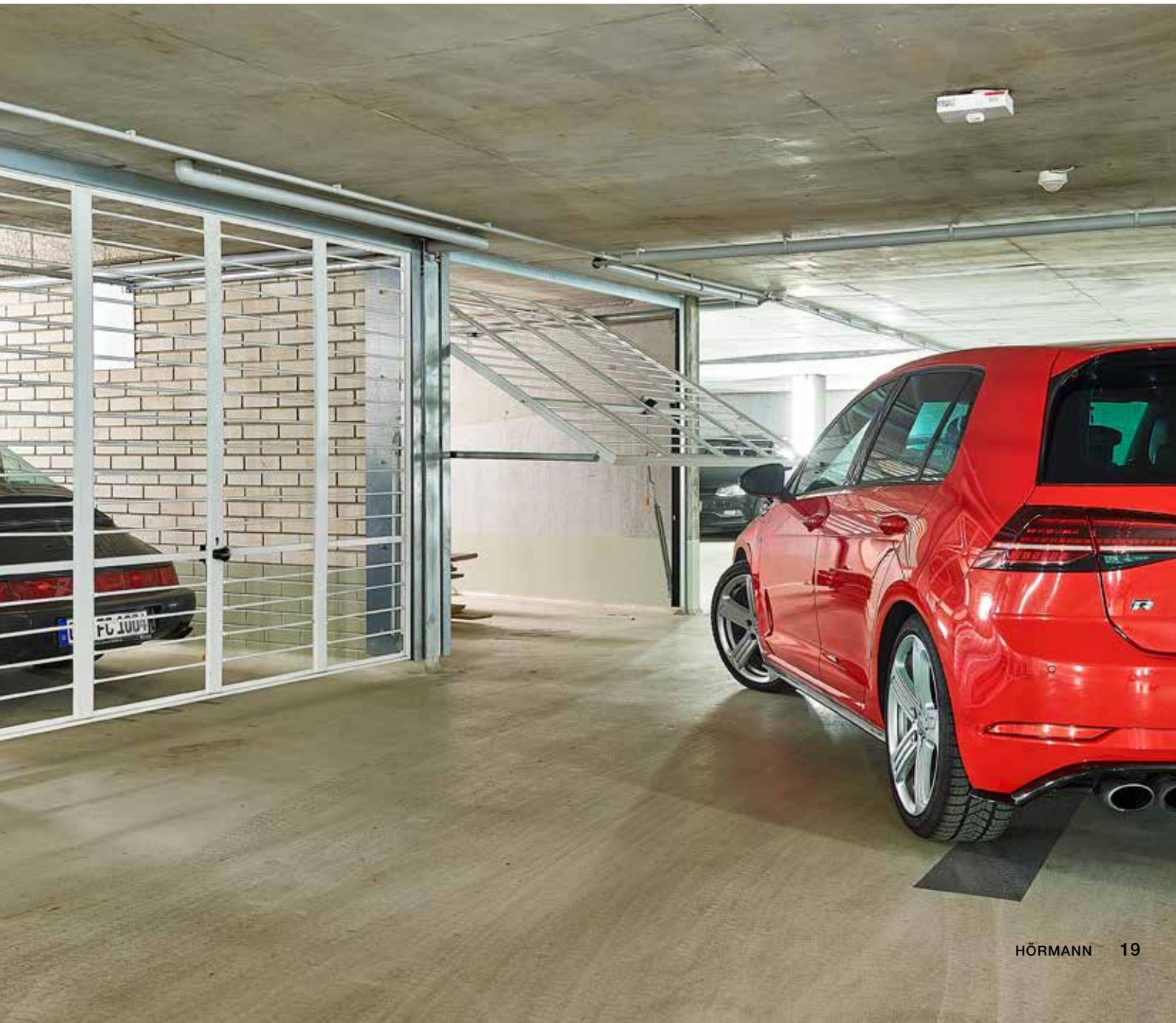



22



24

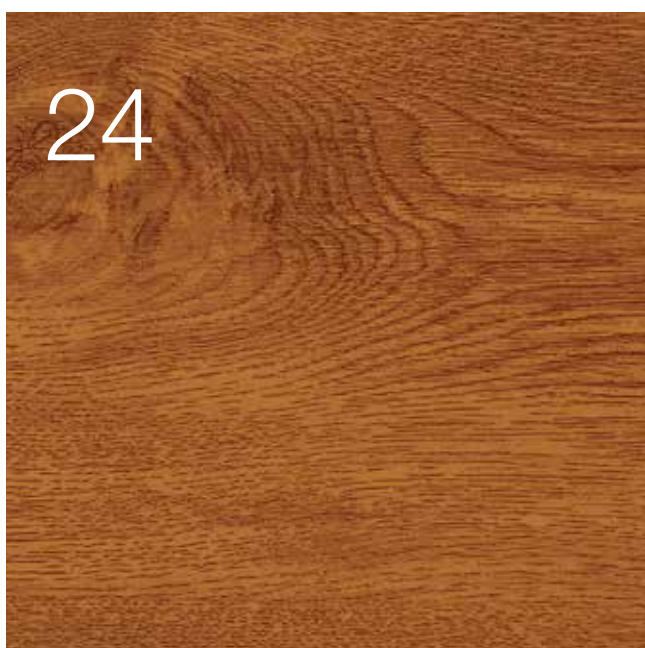

30



Dizajn. Oprema. Dodatna oprema.

- 22 Pregled
- 24 Barve, imitacije, vrste masivnega lesa
- 26 Ročaji vrat
- 27 Zasteklitve
- 28 Oprema
- 30 Pogoni
- 32 Dodatna oprema
- 34 Velikosti in vgradni podatki

Jeklena in lesena vrata

Izvedbe vratnih kril

Jeklena vrata



Motiv	902 ¹⁾	941	957	990	968
Standardno bela RAL 9016, 7 želenih barv, RAL po izbiri	•	•	•	•	•
Decograin Golden Oak, Decograin Rosewood					
Širina maks. (mm)	3250 (5000 ³⁾)	3000	3000	3000	2750
Višina maks. (mm)	2750	2750	2750	2750	2500

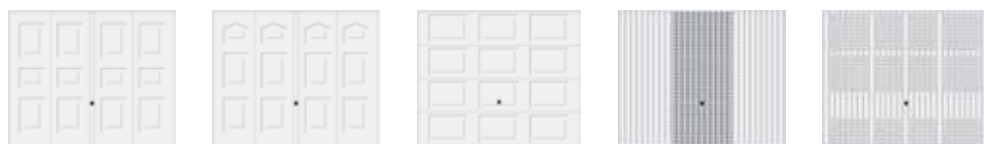

Motiv	975	977	979	913	914
Standardno bela RAL 9016, 7 želenih barv, RAL po izbiri	•	•	•	•	•
Decograin Golden Oak, Decograin Rosewood	•	•	•		
Širina maks. (mm)	3000	3000	2625	3000	3000
Višina maks. (mm)	2375	2375	2375	2750	2750

Vrata iz masivnega lesa



Motiv	925	927	931	933	937
Skandinavska smreka, 6 barvnih odtenkov	•	•	•	•	•
Skandinavska smreka, skobljana					
Širina maks. (mm)	3000	3000	3000	3000	3000
Višina maks. (mm)	2500	2500	2500	2500	2500

Upoštevajte:

Podrobnejši opis območij velikosti najdete od strani 34.

¹⁾ Dobavljiva z osebnim preходом

²⁾ Hrbtna stran z osnovno impregnacijo, deloma grobo žagana, profilne lesene deske v pločevini spodnjega elementa

³⁾ Kot dvizna vrata Berry N500 motiv 405 oz. 402



984	985	971	973
•	•	•	•
•	•	•	•
3000 2375	2625 2375	3000 2375	3000 2375

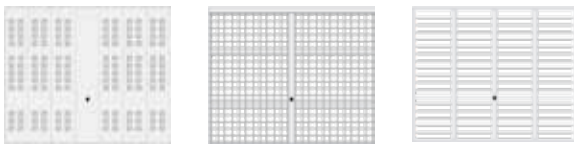

988	903	904
•	•	•
3000 2375	3000 2375	3000 2375



934	936²⁾	905
•	•	•
3000 2500	3000 2500	3000 (5000 ³⁾ 2500



Dvižna vrata Berry N500 do 5000 mm širine in ostale motive vrat najdete v brošuri Dvojna garažna vrata in vrata za skupinske garaže.

Prezračevalni prerezi za vrata za skupinske garaže

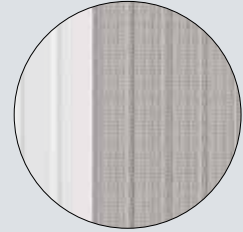

Motiv 913
pribl. 20 % površine vrat

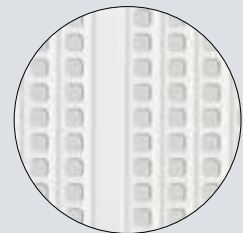

Motiv 914
pribl. 30 % površine vrat

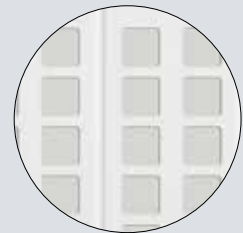

Motiv 988
pribl. 25 % površine vrat

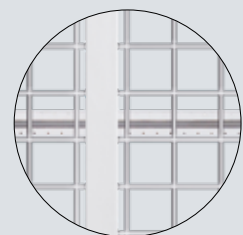

Motiv 903
pribl. 85 % površine vrat

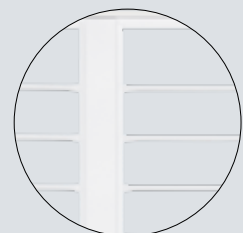

Motiv 904
pribl. 85 % površine vrat

Barve, imitacije, vrste masivnega lesa

Barve

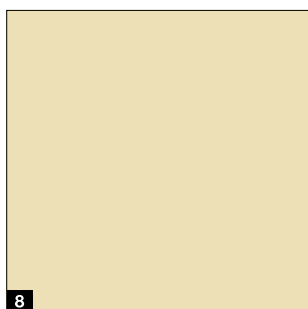
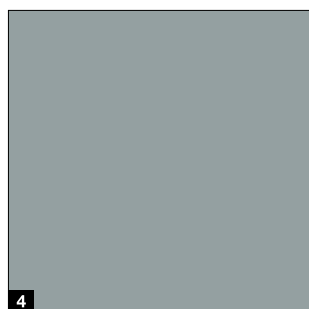
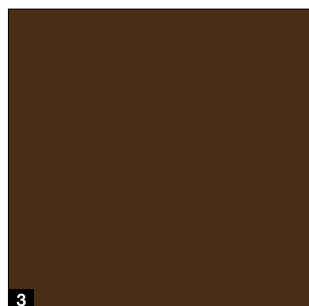
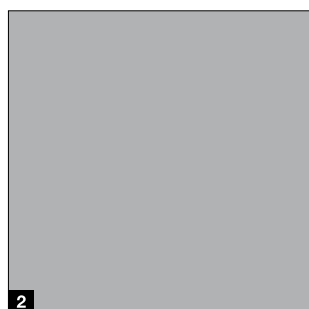
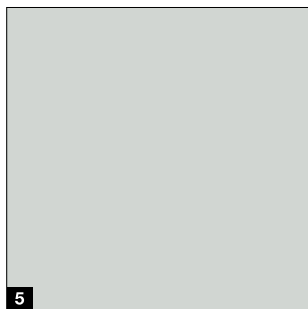
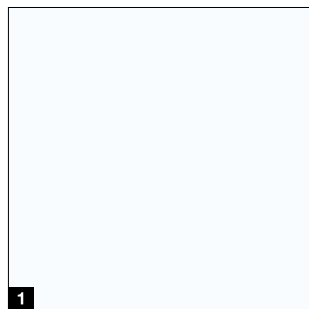

Standardna barva

1 RAL 9016 standardno bela

Želene barve

2 RAL 9006 svetla barva aluminija

3 RAL 8028 terra rjava

4 RAL 7040 temno siva

5 RAL 7035 svetlo siva

6 RAL 7016 antracitno siva*

7 RAL 6009 smrečno zelena

8 RAL 1015 barva svetle slonovine

Imitacije Decograin



Imitacije Decograin

1 Decograin Golden Oak

2 Decograin Rosewood

Upoštevajte:

Vsi podatki o barvah se nanašajo na posamezno barvo barvne lestvice RAL.

Prikazane barve in površine lahko zaradi tiskarskotehničnih vzrokov odstopajo. Naj vam svetuje vaš partner podjetja Hörmann.

Vsa vrata z lesnim polnilom so za transportno zaščito in zaščito na gradbišču dobavljena v folijski embalaži.

* Ne pri motivu 936 basic

Vrste masivnega lesa

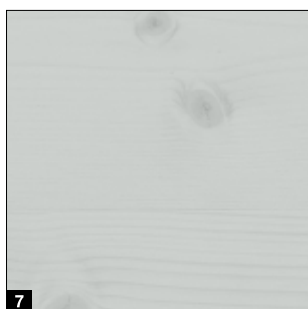
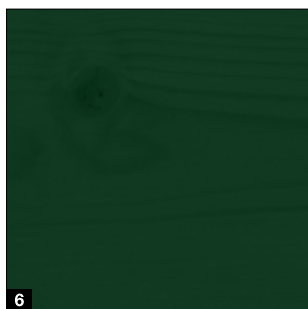
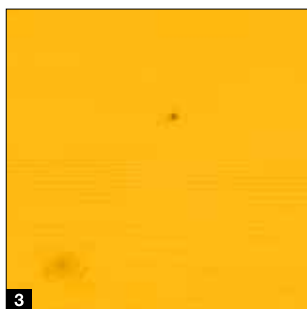
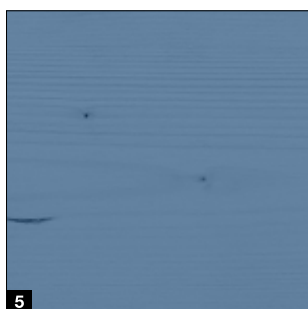
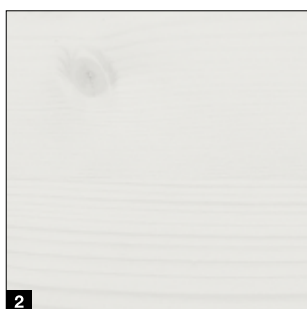

Vrste masivnega lesa

1 skandinavski smrek

Barvni odtenki

- 2 čisto bela
- 3 smrečno rumena
- 4 pariško modra
- 5 golobje modra
- 6 smrečno zelena
- 7 svetlo siva



Lesena vrata v dizajnu Softline

Profilne deske v dizajnu Softline (120 × 14 mm) so nežno zaobljene in motivu lesa dajejo privlačen videz.



Lesena vrata motiv 936 basic

Obloga vrat je izdelana iz okroglih profilnih desk iz skobjane skandinavske smreke. Hrbtna stran je impregnirana in deloma še grobo žagana. Profilne lesene deske so vstavljene v jekleno podlago s pločevino spodnjega elementa.

Ročaji vrat



- 1 umetna masa, črna
- 2 garnitura kljuke z okroglo bunko, črna
- 3 alu litina bele barve, RAL 9016
- 4 alu litina rjave barve, RAL 8028
- 5 krtačeno nerjavno jeklo
- 6 nerjavno jeklo, polirano

Upoštevajte:

Vsi podatki o barvah se nanašajo na posamezno barvo barvne lestvice RAL.

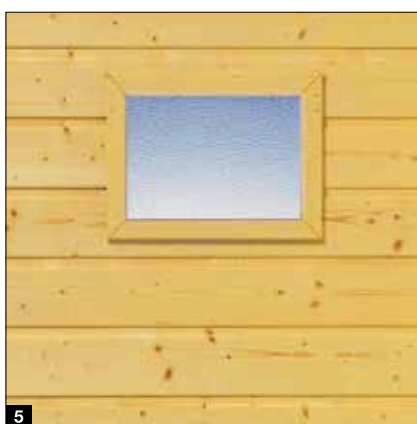
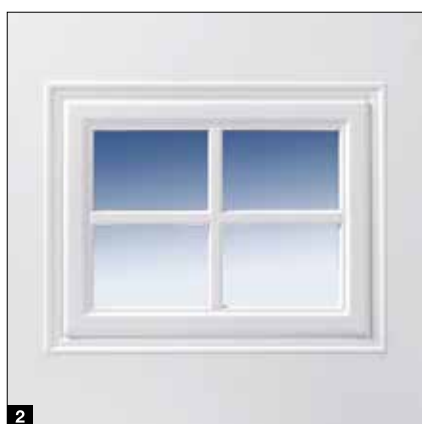

Tip zasteklitve	Material	Motiv vrat
1 zasteklitve (283 × 203 mm) „slika 4“	plastična masa v barvi vrat	902, 941, 957, 971, 973 (razen Decograin)
2 zasteklitve (283 × 203 mm) „slika 5“	plastična masa v barvi vrat	902, 941, 957, 971, 973 (razen Decograin)
3 zasteklitve (283 × 203 mm) „slika 6“	plastična masa v barvi vrat	902, 941, 957, 971, 973 (razen Decograin)
4 zasteklitve (375 × 375 mm) „slika 21“	les	925, 927, 931
5 zasteklitve (277 × 199 mm) „slika 23“	les	933, 934, 937
6 zasteklitve (199 × 277 mm) „slika 24“	les	933, 934, 937

Oprema

Za varno in dolgotrajno funkcijo vrat



Vodilo tirnice z edinstvenim koritom tirnice

Natančno vodilo za tirnico **1** preprečuje iztirjenje vratnega krila in zagotavlja nemoten in tih pomik vrat s plastičnimi valji, odpornimi proti obrabi. Ko se popolnoma odprejo, imajo vrata na predelu pripire blažilni sistem in se v koritu tirnice **2** varno ustavijo.

Udobno zapiranje in zaščita pred ukleščanjem

S pomočjo posebej oblikovane dvižne ročice **3** se vrata sama zaprejo. Fleksibilne plastične letve med vratnim krilom in podbojem (ni stika jekla z jeklom) ter dodatne zaščitne kape nad dvižnimi ročicami zagotavljajo učinkovito zaščito pred ukleščanjem.

Večkratni vzmetni varnostni sistem **4**

Če se zlomi katera od vzmeti, vrata pred padcem varujejo ostale vzmeti. Razmik med zavoji vzmeti je tako minimalen, da so tudi otroški prsti zavarovani pred ukleščanjem.

Protivlomna zapahnitev

Zaradi edinstvene zaskočne zapahnitve **5** se kotni deli vratnega krila fiksno pritisnejo na okvir, tako da je dvigovanje praktično nemogoče. S kompletom za nadgradnjo, ki se enostavno montira, lahko vrata dodatno zapahnete tudi navzgor.

Stabilna konstrukcija vrat

Širok, pocinkan fiksni vratni okvir **6** in vodoravne ojačitve vratnih kril **7** dajejo dvižnim vratom Berry visoko stopnjo stabilnosti.

Dobro zaščiteno

Serijska spodnja omejevalna tirnica **8** ščiti pred dežjem in nevihto. Za garaže, kjer vhod v garažo poteka brez praga, opsijski trajno elastični, proti vremenskim vplivom odporni poligonski gumijasti zaključni profil **9** preprečuje vdor listja, toče in snega.

Maske za izravnavo in prenovo

Če je vaša garažna odprtina višja in širša od cenovno ugodnih garažnih vrat standardne velikosti, stranice in preklado preprosto poravnajte z maskami, ki se ujemajo z vrati. Če pri demontaži starih vrat pride do poškodbe zidu, maska za prenovo **10** zagotavlja čist rezultat brez fasaderskih del.

Samo pri Hörmannu



Pogoni

SupraMatic 4

Super hitro odpiranje vrat in pametne dodatne funkcije

- 40 % večja hitrost odpiranja*, do 20 cm/s
- pametno upravljanje z aplikacijo BlueSecur
- udobno prezračevanje garaže
- dodatna višina odprtine
- do 3-krat (SupraMatic E) oz. 5-krat* (SupraMatic P) boljša LED-osvetlitev
- izredno enostavno programiranje z dvojnim 7-segmentnim prikazom
- kakovosten pokrov ohišja pogona iz nerjavnega jekla
- povezava s sistemi pametnega doma prek serijskega vmesnika HCP
- minimalna poraba toka v stanju pripravljenosti, manj kot 1 W



BiSecur

Serijski ročni oddajnik HSE 4 BS s 4 tipkami, črna strukturirana površina s kromiranim pokrovom

Pogoni garažnih vrat	SupraMatic E	SupraMatic P
Bluetooth sprejemnik	integriran, z možnostjo vklopa in izklopa	integriran, z možnostjo vklopa in izklopa
HCP Bus priključek	integriran	integriran
št. ciklov na dan / uro	25 / 10	50 / 10
vlečna in pritiska sila	650 N	750 N
največja sila	800 N	1000 N
maks. hitrost odpiranja	20 cm/s	20 cm/s
osvetlitev	20 LED	30 LED, osvetlitev med pomikom
maks. širina vrat	5500 mm	6000 mm
maks. površina vrat	13,75 m ²	15 m ²

* V primerjavi s pogonom ProMatic 3

Samo pri Hörmannu
Evropski patent

Hörmann BlueSecur

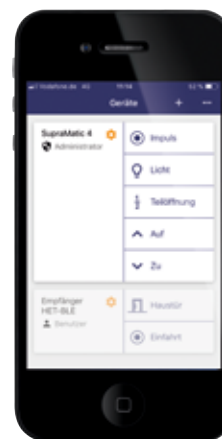

Upravljanje s pametnim telefonom prek aplikacije Hörmann BlueSecur

Prvorazredna kakovost po privlačni ceni

- udobno prezračevanje garaže
- dodatna višina odprtine
- do 2-krat* boljša LED-osvetlitev
- povezava s sistemi pametnega doma prek serijskega vmesnika HCP
- minimalna poraba toka v stanju pripravljenosti, manj kot 1 W



BiSecur

Serijski ročni oddajnik HSE 4 BS s 4 tipkami, črna strukturirana površina s plastičnim pokrovom

Pogoni garažnih vrat	ProMatic 4	ProMatic 4 Akku
Bluetooth sprejemnik	opcijsko (HET-BLE)	opcijsko (HET-BLE)
HCP Bus priključek	integriran	integriran
št. ciklov na dan / uro	25 / 10	5 / 2
vlečna in pritisna sila	600 N	500 N
največja sila	750 N	600 N
maks. hitrost odpiranja	20 cm/s	16 cm/s
osvetlitev	10 LED	10 LED
maks. širina vrat	5000 mm	4000 mm
maks. površina vrat	11,25 m ²	9 m ²

ProMatic 4 Akku

za garaže brez električnega priključka



Akumulator s solarnim modulom

Dodatna oprema

Ročni oddajniki



HS 5 BS

4 funkcijske tipke in tipka za preverjanje pozicije, visokosijajna površina črne ali bele barve



HS 5 BS

4 funkcijske tipke in tipka za preverjanje pozicije, črna mat strukturirana površina



HS 4 BS

4 funkcijske tipke, črna mat strukturirana površina



HS 1 BS

1 funkcijska tipka, črna mat strukturirana površina



HSE 1 BS

1 funkcijska tipka, vključno z ušescem za obesek za ključe, črna mat strukturirana površina



HSE 4 BS

4 funkcijske tipke, vključno z ušescem za obesek za ključe, črna mat strukturirana površina, s kromiranim ali plastičnim pokrovom



HSE 4 BS

4 funkcijske tipke, vključno z ušescem za obesek za ključe, visokosijajna površina s kromiranimi pokrovi, barve (slike od leve): antracitno siva, Frozen Grey, Classic Grey, karbon, srebrna ■ **NOVO**



HSD 2-C BS

pokrovano do visokega sijaja, 2 funkcijski tipki, uporaben tudi kot obesek za ključe



HSZ 1 BS / HSZ 2 BS

1 oz. 2 funkcijski tipki, za vstavitve v avtomobilski cigaretni vžigalnik



Postaja ročnega oddajnika

visokosijajna površina črne ali bele barve, črna mat strukturirana površina, za HS 5 BS, HS 4 BS, HS 1 BS



Nosilec ročnega oddajnika

za montažo na steno ali na senčilo stekla avtomobila, prosojen, za: HS 5 BS, HS 4 BS, HS 1 BS kot tudi HSE 1 BS in HSE 4 BS



Celoten program dodatne opreme najdete v brošuri Pogoni garažnih in dvoriščnih vrat.



Brezžično kodno tipkalo FCT 3 BS
3 funkcije, z osvetljenimi tipkami, mogoča podometna oz. nadometna montaža, plastično ohišje v RAL 7040 svetlo siva (na voljo tudi z 10 funkcijami in sklopnim pokrovom, lakirano v RAL 9006 svetla barva aluminija)



Brezžično kodno tipkalo FCT 10 BS
10 funkcij, z osvetljenimi tipkami in sklopnim pokrovom, možna podometna oz. nadometna montaža, plastično ohišje lakirano v svetli barvi aluminija RAL 9006



Brezžični čitalnik prstnih odtisov FFL 25 BS
2 funkciji, do 25 prstnih odtisov, s sklopnim pokrovom, možna podometna in nadometna montaža, plastično ohišje lakirano v svetli barvi aluminija RAL 9006



Notranje brezžično tipkalo FIT 5 BS
4 funkcijske tipke plus tipka za preverjanje pozicije, plastično ohišje v čisto beli RAL 9010

Tipkalo



Notranje brezžično tipkalo FIT 2-1 BS
2 funkciji, možnost priključitve najv. 2 elementov upravljanja prek kabla, npr. stikalo na ključ, plastično ohišje v čisto beli RAL 9010



Notranje tipkalo IT 1b-1
velika, osvetljena tipka za udobno odpiranje vrat, plastično ohišje v čisto beli RAL 9010



Transpondersko tipkalo TTR 1000-1
1 funkcija, za programiranje do 1000 ključev, obseg dobave: 1 ključ in 1 kartica (več po naročilu), ohišje iz cinkove tlačne litine v svetli barvi aluminija RAL 9006



Kodno tipkalo CTP 3-1
3 funkcije, z osvetljenim napisom in z na dotik občutljivo črno površino, ohišje iz cinkove tlačne litine v svetli barvi aluminija RAL 9006



Kodno tipkalo CTR 1b-1 / 3b-1
1 ali 3 funkcije, plastično ohišje v svetlo sivi RAL 7040



Kodno tipkalo CTV 3-1
3 funkcije, posebno odporno s kovinsko strukturo, ohišje iz cinkove tlačne litine v svetli barvi aluminija RAL 9006 s pokrovom iz nerjavnega jekla



Čitalnik prstnih odtisov FL 150
2 funkciji, krmiljenje s pomočjo prstnega odtisa, možno shraniti do 150 prstnih odtisov, ohišje iz cinkove tlačne litine v svetli barvi aluminija RAL 9006 s pokrovom iz nerjavnega jekla



Ključno stikalo
1 STUP 50
2 STAP 50
podometna in nadometna izvedba, vključno s 3 ključi, ohišje iz cinkove tlačne litine v svetli barvi aluminija RAL 9006 s pokrovom iz nerjavnega jekla

Velikosti in vgradni podatki

Tip vrat N 80 za enojne garaže

Razporeditev sider

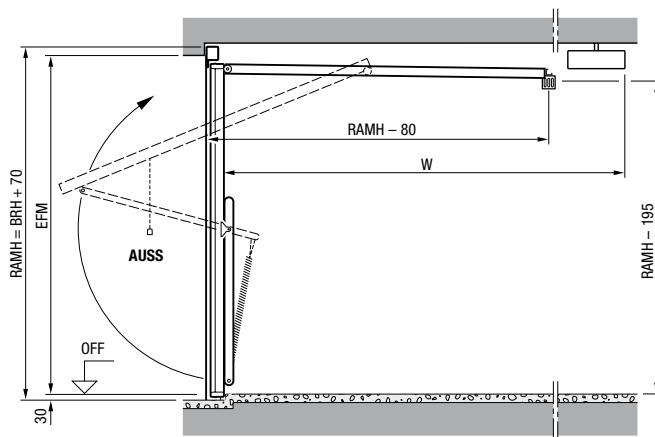
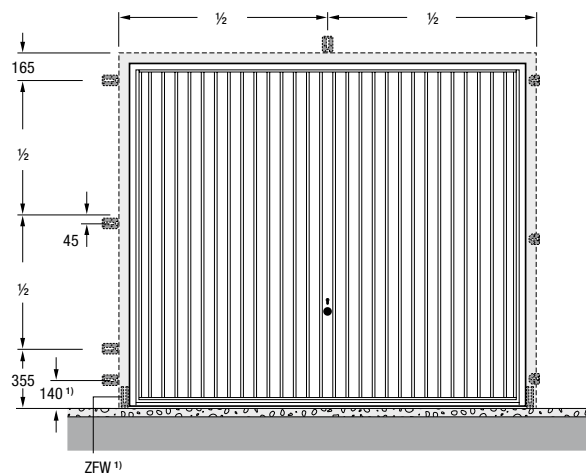

Razpon velikosti

Višina vrat (BRH)	2750						
	2625						
	2500						
	2375						
	2250						
	2125						
	2000						
	1875						
		2000	2250	2500	2625	3000	3250
		Širina vrat (BRB)					

Standardne velikosti ¹⁾

Mere za naročanje		Zunanja mera vratnega okvirja	Svetla mera prehoda ²⁾	Vgradnja za odprtino	Vgradnja v odprtino
BRB	BRH	RAMB × RAMH	LDB × LDH	širina EFM (EBB) × višina EFM (EBH)	širina FM × višina FM
2250	1920	2355 × 1990	2110 × 1800	2250 (2215–2340) × 1920 (1890–1950)	2375 × 1970
	2000	2355 × 2070	2110 × 1880	2250 (2215–2340) × 2000 (1970–2030)	2375 × 2050
	2075	2355 × 2145	2110 × 1955	2250 (2215–2340) × 2075 (2045–2105)	2375 × 2125
	2125	2355 × 2195	2110 × 2005	2250 (2215–2340) × 2125 (2095–2155)	2375 × 2175
2375	1920	2480 × 1990	2235 × 1800	2375 (2340–2465) × 1920 (1890–1950)	2500 × 1970
	2000	2480 × 2070	2235 × 1880	2375 (2340–2465) × 2000 (1970–2030)	2500 × 2050
	2075	2480 × 2145	2235 × 1955	2375 (2340–2465) × 2075 (2045–2105)	2500 × 2125
	2125	2480 × 2195	2235 × 2005	2375 (2340–2465) × 2125 (2095–2155)	2500 × 2175
	2250	2480 × 2320	2235 × 2130	2375 (2340–2465) × 2250 (2220–2280)	2500 × 2300
2500	2375	2480 × 2445	2235 × 2255	2375 (2340–2465) × 2375 (2345–2405)	2500 × 2425
	1920	2605 × 1990	2360 × 1800	2500 (2465–2590) × 1920 (1890–1950)	2625 × 1970
	2000	2605 × 2070	2360 × 1880	2500 (2465–2590) × 2000 (1970–2030)	2625 × 2050
	2075	2605 × 2145	2360 × 1955	2500 (2465–2590) × 2075 (2045–2105)	2625 × 2125
	2125	2605 × 2195	2360 × 2005	2500 (2465–2590) × 2125 (2095–2155)	2625 × 2175
	2250	2605 × 2320	2360 × 2130	2500 (2465–2590) × 2250 (2220–2280)	2625 × 2300
	2375	2605 × 2445	2360 × 2255	2500 (2465–2590) × 2375 (2345–2405)	2625 × 2425
	2500	2605 × 2570	2360 × 2380	2500 (2465–2590) × 2500 (2470–2530)	2625 × 2550
	2750	2605 × 2820	2360 × 2630	2500 (2465–2590) × 2750 (2720–2780)	2625 × 2800
	2625	2125	2730 × 2195	2485 × 2005	2625 (2590–2715) × 2125 (2095–2155)
2750	2000	2855 × 2070	2610 × 1880	2750 (2715–2840) × 2000 (1970–2030)	2875 × 2050
	2125	2855 × 2195	2610 × 2005	2750 (2715–2840) × 2125 (2095–2155)	2875 × 2175
3000	2000	3105 × 2070	2860 × 1880	3000 (2965–3090) × 2000 (1970–2030)	3125 × 2050
	2125	3105 × 2195	2860 × 2005	3000 (2965–3090) × 2125 (2095–2155)	3125 × 2175

Dvžna vrata Berry N500 do 5000 mm širine in ostale motive vrat najdete v brošuri Dvojna garažna vrata in vrata za skupinske garaže.

Vgradnja za odprtino

Vodoravni prerez

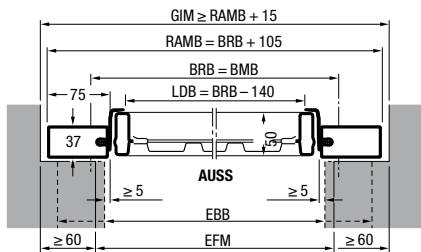

Vgradnja v odprtino

Vodoravni prerez

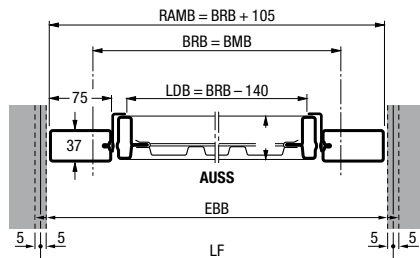

Navpični prerez

Vrata brez spodnje pripiro

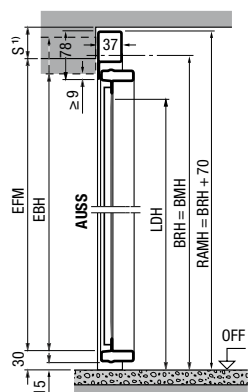

Navpični prerez

Vrata brez spodnje pripiro

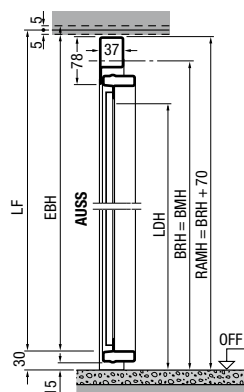

Navpični prerez

Vrata s spodnjo pripiro

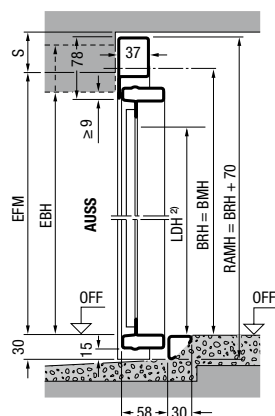

Navpični prerez

Vrata s spodnjo pripiro

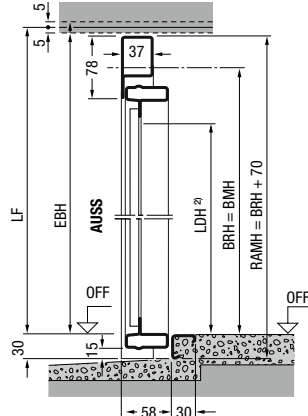

Razlage

BMB	mera za naročanje, širina
BMH	mera za naročanje, višina
BRB	gradbeni standard, širina
BRH	gradbeni standard, višina
RAMB	zunanja mera vratnega okvirja, širina
RAMH	zunanja mera vratnega okvirja, višina
LDB	svetla širina prehoda
LDH	svetla višina prehoda
GIM	notranja mera garaže
EFM	priporočljiva končna mera
LF	svetla končna mera
FM	končna mera
EBB	območje vgradnje, širina
EBH	območje vgradnje, višina
OFF	zgornji rob končne višine tal
AUSS	zunaj
W	skupna dolžina pogona ProMatic / SupraMatic: 3200 mm do višine vrat 2500 mm 3450 mm do višine vrat 2750 mm
S	potreben prostor na prekladi: z jeklenim polnilom ≥ 50 mm motiv 905, 941 ≥ 65 mm z lesenim polnilom ≥ 65 mm

Vrata z masko za prenovo

V širino je lahko končna mera manjša za največ 10 mm. V višino je lahko končna mera pri vgradnji s spodnjo pripiro manjša za največ 10 mm. Pri vratih z neprekinjenimi tlemi (podboj na OFF) je treba h končni meri prišteti 30 mm.

¹⁾ Odvisno od motiva vrat

²⁾ LDH za vrata s spodnjo pripiro

Mere v mm

Velikosti in vgradni podatki

Tip vrat F80 za montažne garaže

Razporeditev sider

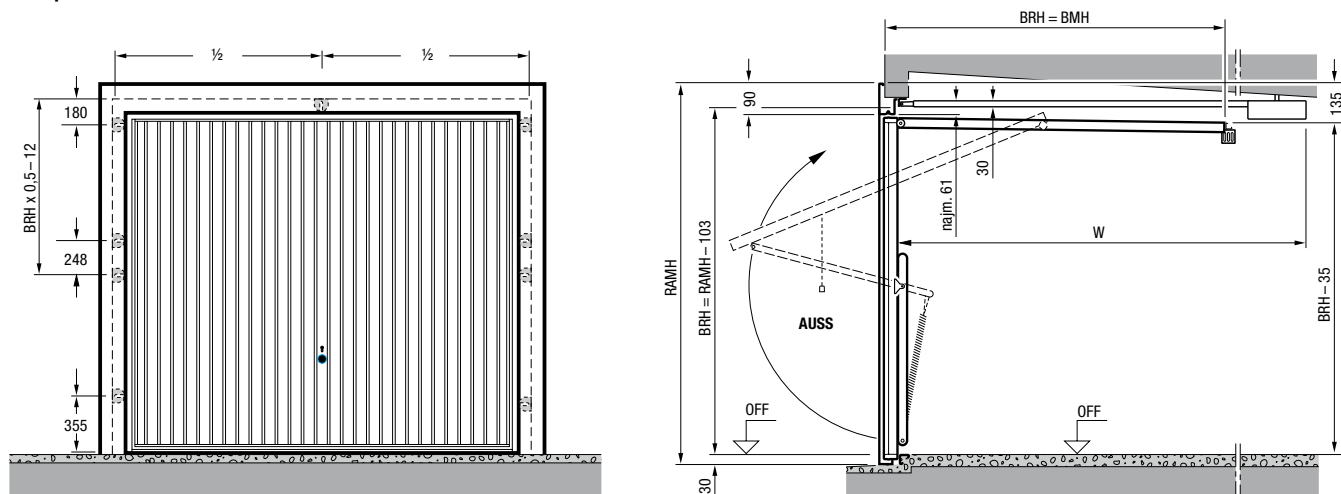

Standardne velikosti ¹⁾

Mere za naročanje	Zunanja mera vratnega okvirja	Svetla mera prehoda ²⁾	Svetla končna mera ¹⁾ na območju vgradnje
BRB × BRH	RAMB × RAMH	LDB × LDH	širina × višina
2325 × 1905	2459 × 2008	2185 × 1785	2399 - 2439 × 1948 - 1968
2350 × 1935	2484 × 2038	2210 × 1815	2424 - 2464 × 1978 - 1998
2375 × 2045	2509 × 2148	2235 × 1925	2449 - 2489 × 2088 - 2108
2375 × 2075	2509 × 2178	2235 × 1955	2449 - 2489 × 2118 - 2138
2425 × 2075	2559 × 2178	2285 × 1955	2499 - 2539 × 2118 - 2138
2455 × 1905	2589 × 2008	2315 × 1785	2529 - 2569 × 1948 - 1968
2480 × 1935	2614 × 2038	2340 × 1815	2554 - 2594 × 1978 - 1998
2485 × 2045	2619 × 2148	2345 × 1925	2559 - 2599 × 2088 - 2108
2500 × 2075	2634 × 2178	2360 × 1955	2574 - 2614 × 2118 - 2138
2500 × 2100	2634 × 2203	2360 × 1980	2574 - 2614 × 2143 - 2163
2560 × 2125	2694 × 2228	2420 × 2005	2634 - 2674 × 2168 - 2188
2570 × 2125	2704 × 2228	2430 × 2005	2644 - 2684 × 2168 - 2138
2590 × 2075	2724 × 2178	2450 × 1955	2664 - 2704 × 2118 - 2138
2590 × 2125	2724 × 2228	2450 × 2005	2664 - 2704 × 2168 - 2188
2705 × 2125	2839 × 2228	2565 × 2005	2779 - 2819 × 2168 - 2188
2715 × 2075	2849 × 2178	2575 × 1955	2789 - 2829 × 2118 - 2138
2720 × 2200	2854 × 2303	2580 × 2080	2794 - 2834 × 2243 - 2263
2730 × 2125	2864 × 2228	2590 × 2005	2804 - 2844 × 2168 - 2188

Montaža z mozniki

Vodoravni prerez
(globina špalete min. 75 mm)

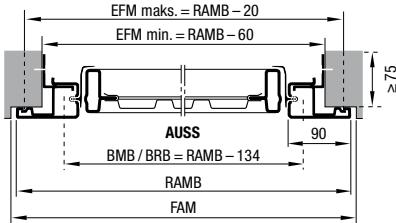

Montaža s sponkami

Vodoravni prerez
(mm globina špalete min. 50 mm, maks. 100)

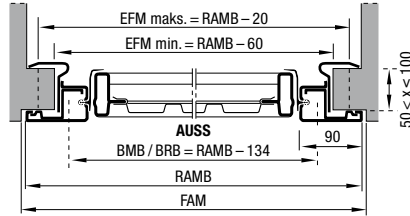

Navpični prerez

Vrata brez spodnje pripire

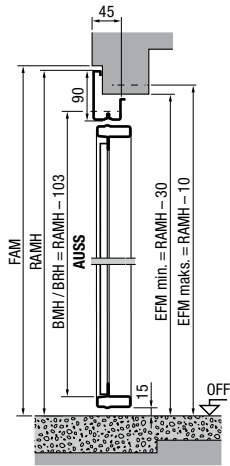

Navpični prerez

Vrata brez spodnje pripire

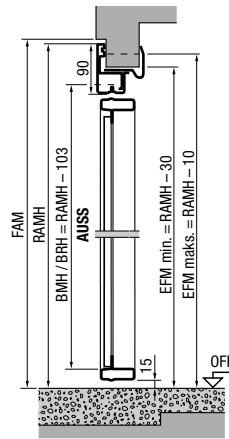

Navpični prerez

Vrata s spodnjo pripiro

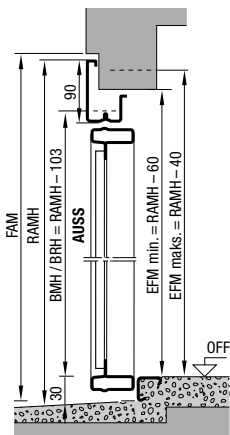

Razlage

- BMB** mera za naročanje, širina
- BMH** mera za naročanje, višina
- BRB** gradbeni standard, širina
- BRH** gradbeni standard, višina
- RAMB** zunanja mera vratnega okvirja, širina
- RAMH** zunanja mera vratnega okvirja, višina
- LDB** svetla širina prehoda
- LDH** svetla višina prehoda
- W** celotna dolžina pogona ProMatic / SupraMatic 3200 mm (do višine vrat 2500 mm)
- OFF** zgornji rob končne višine tal
- AUSS** zunaj
- OW** odpiralni kot 180°

¹⁾ Odvisno od motiva vrat

²⁾ LDH za vrata brez spodnje pripire +30 mm

Mere v mm

Velikosti in vgradni podatki

Stranska vrata

1-krilna s kotnim vratnim okvirjem

Vertikalni prerez vrat brez spodnje pripiro

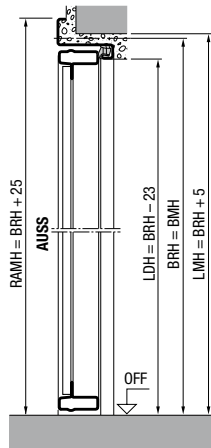

2-krilna s kotnim vratnim okvirjem

Vertikalni prerez vrat s spodnjo pripiro

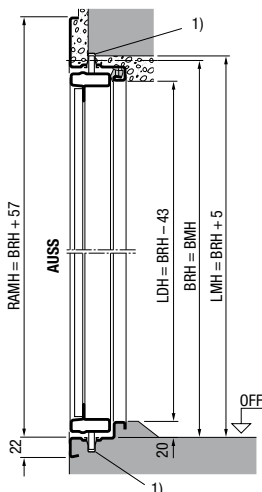

1-krilna s fiksnim vratnim okvirjem 65

Vertikalni prerez vrat brez spodnje pripiro

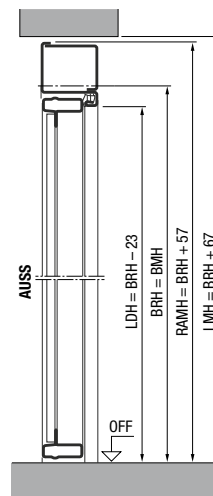

Vodoravni prerez

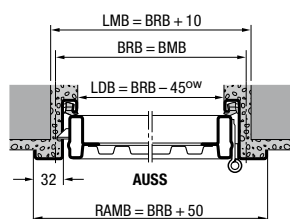

Vodoravni prerez

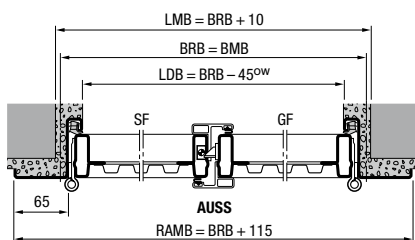

Vodoravni prerez

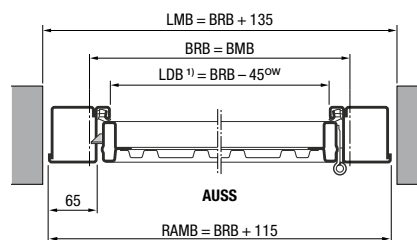

1-krilna standardne velikosti

Mera za naročanje		Svetla mera zidu						Svetla mera prehoda		Višina kljuke
		s kotnim vratnim okvirjem		s fiksnim vratnim okvirjem 65		s fiksnim vratnim okvirjem 32 / okvirjem s sponkami		s spodnjo pripiro ²⁾		
BRB	BRH	LMB	LMH	LMB	LMH	LMB	LMH	LDB	LDH	od OFF pribl.
875	1875	885	1880	1010	1942	945	1910	830	1837	990
	2000	885	2005	1010	2067	945	2035	830	1962	1050
	2125	885	2130	1010	2192	945	2160	830	2087	1115
1000	2000	1010	2005	1135	2067	1070	2035	955	1962	1050
	2125	1010	2130	1135	2192	1070	2160	955	2087	1115

Nestandardne velikosti in izvedbe po naročilu, maksimalno območje velikosti (BR): 1250 x 2375 mm.

Standardne velikosti z jeklenim polnilom in velikosti s polnilom za vstavitev na mestu vgradnje so standardno dobavljene za vgradnjo na zunanji strani. S prestavitvijo okovja je možna tudi pritrditev na notranji strani. Motivi z lesnim polnilom, montiranim na okvir vratnega krila, so možni samo za vgradnjo na zunanji strani.

Razpon velikosti za 2-krilna stranska vrata s kotnim vratnim okvirjem oz. fiksnim vratnim okvirjem 65

Širina (BRB) od 1300 do 2500 mm
Višina (BRH) od 1750 do 2250 mm

Dobava standardno za vgradnjo na zunanji strani, aktivno vrtno krilo desno, pritrditev na notranji strani oz. razporeditev aktivnega vratnega krila levo je treba navesti pri naročilu!

2-krilna s fiksnim vratnim okvirjem 65

Vertikalni prerez vrat s spodnjo pripiro

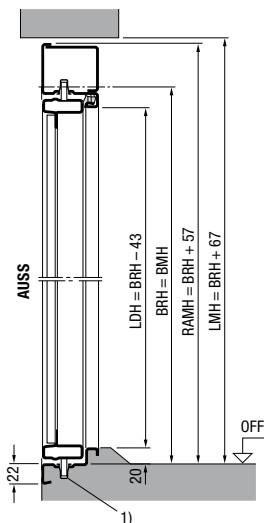

1-krilna s fiksnim vratnim okvirjem 32

Vertikalni prerez vrat s spodnjo pripiro

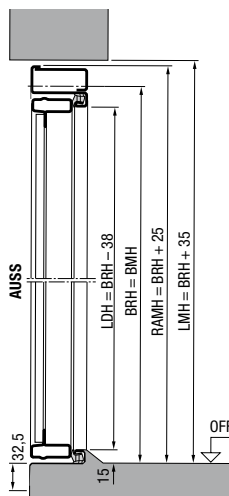

1-krilna z okvirjem s spenkami

Vertikalni prerez vrat s spodnjo pripiro

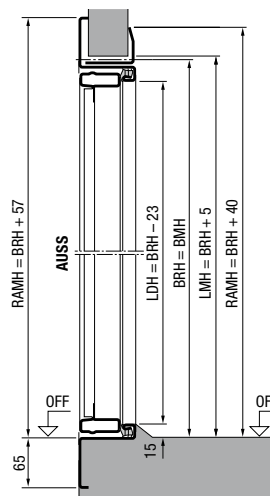

Vodoravni prerez

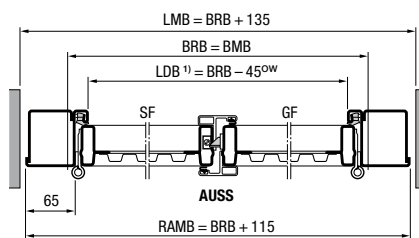

Vodoravni prerez

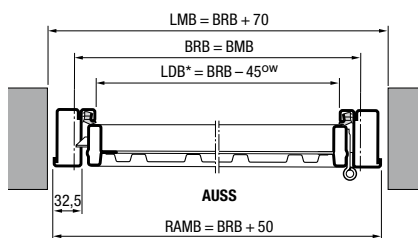

Vodoravni prerez

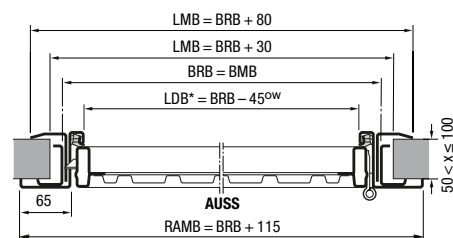

Vgradne variante za stranska vrata

Vgradnja na zunanji strani z odpiranjem navzven

1-krilna

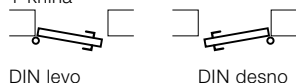

DIN levo

DIN desno

Pritrditev na notranji strani z odpiranjem navznoter

1-krilna

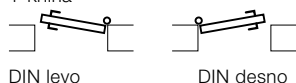

DIN levo

DIN desno

2-krilna

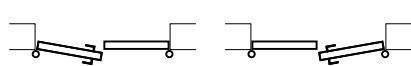

aktivno vratno krilo DIN levo

aktivno vratno krilo DIN desno

2-krilna

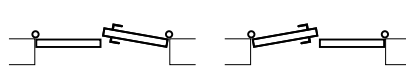

aktivno vratno krilo DIN levo

aktivno vratno krilo DIN desno

Upoštevajte:

Pri vratih za pritrditev na notranji strani je treba načeloma odstraniti spodnji prislonski kotnik oz. transportni kotnik in poskrbeti za odvod vode navzven. Vrata na zunanji strani je bolje vgraditi od zunaj.

Mere v mm

Razlage

BMB	mera za naročanje, širina
BMH	mera za naročanje, višina
BRB	gradbeni standard, širina
BRH	gradbeni standard, višina
LMB	svetla mera zidu, širina
LMH	svetla mera zidu, višina
RAMB	zunanja mera vratnega okvirja, širina
RAMH	zunanja mera vratnega okvirja, višina
LDB	svetla širina prehoda
LDH	svetla višina prehoda

Svetla širina prehoda se zmanjša pri odpiralnem kotu, manjšem od 180°.

OFF	zgornji rob končne višine tal
AUSS	zunaj
OW	odpiralni kot 180°
SF	pasivno vratno krilo
GF	aktivno vratno krilo

¹⁾ Na področju U-profila robnega zapaha je potreben izrez na mestu vgradnje.
²⁾ LDH za stranska vrata brez spodnje pripiro, 1-krilna +15 mm, 2-krilna +20 mm.

Doživite kakovost Hörmann pri novogradnji in prenovi

S pomočjo podjetja Hörmann lahko brezskrbno načrtujete. Rešitve pri gradnji objektov, ki so vam na voljo, so kar najboljše medsebojno usklajene in nudijo za vsako področje vrhunske izdelke z visoko stopnjo funkcionalnosti.

GARAŽNA VRATA. POGONI VRAT. VHODNA VRATA. SOBNA VRATA. JEKLENA VRATA. PODBOJI.



Prikazana vrata so delno opremljena s posebno opremo, zato ne ustrezajo vedno standardni izvedbi. Prikazane barve in površine lahko odstopajo zaradi tiskarskotehničnih vzrokov. Avtorske pravice zaščitene. Ponatis, tudi izvlečki, samo z našim dovoljenjem. Pridržana je pravica do sprememb.

HÖRMANN